

ECOBOIS

concept



ECOBOIS *concept*
11 Rue Voltaire 18100 Vierzon
06.71.85.78.48



Chers clients,

En achetant l'un de nos modèles de maison de jardin, vous optez pour un produit en bois de haute qualité. Grâce à notre propre production de tous les éléments en bois, nous pouvons toujours atteindre une qualité élevée et constante. Nous sommes très heureux de pouvoir désormais vous proposer également des maisons modulaires modernes dans de nombreuses dimensions et 3 formes de toit différentes.

Nous vous souhaitons beaucoup de joie dans le choix de votre nouvelle maison avec **ECO BOIS concept**.

SPÉCIFICATION DES PRODUITS

- Produit de haute qualité
- Un programme modèle étendu et défini
- Bois bien sélectionné
- Porte pleine avec cadres en bois collés, seuil en bois et 3 ferrages
- Fenêtres et portes avec joint en caoutchouc, véritables vitres en verre siliconé, pour les modèles de 45 mm en option avec vitres ISO et sens DIN sur le côté droit
- Pour la porte pour le profilé 45 mm d'une hauteur de la porte de 194 cm, en option également possible pour les modèles 28/33 mm.
- Fenêtre avec ferrures POL (oscillo- battante à 2 mains)
- Planche de rive -droite, coffrage de toiture 19 mm.
- Planches de plancher de 19 mm (accessoires en option) ont un cadre de fondation fraisé et fermé tout autour
- Autres accessoires : bardeaux, gouttières et films EPDM avec kits de drainage
- Toutes les dimensions du plan d'étage sont les dimensions des murs extérieurs. Les modèles de ces pages sont livrés en état bruts (non peints, sans toiture). Les photos sur ces pages peuvent montrer des accessoires spéciaux qui ne sont pas inclus dans la livraison.

NOUVEAUTÉ

- Couleurs de toutes les portes et fenêtres ainsi que des tables de bar avec des couleurs RAL ou des vitrages possibles
- Imprégnation initiale à l'huile des maisons (de tous les côtés) avec le sol et le toit, sans portes ni fenêtres, en couleur naturelle, chêne clair ou gris antique
- Maisons modulaires de différentes tailles (jusqu'à 300 x 400 cm) sous différentes formes de toit

TABLE DES MATIÈRES

Maisons modulaires	Page 3 - 5
Maisons en Madriers 28 mm	Page 6 - 16
Maisons en Madriers 33 mm	Page 17
Maisons en Madriers 45 mm	Page 18 - 22
Table de bar, stand de vente	Page 23 - 24
Toits latéraux, extensions	Page 24 - 27
Accessoires (portes, fenêtres, etc.)	Page 28 - 31

NOUVEAUTÉ



NOUVEAU

- Maisons modulaires dans 3 variantes différentes de toit et 2 modèles de coffrage de mur différents
- Tous les ensembles de maisons sans sol (les packs de sol sont des accessoires en option)
- Toutes les portes et fenêtres sont au fait possibles.
- Les portes du programme des maisons en profilés ont un coût supplémentaire également pour les nouvelles maisons modulaires.
- Nouveauté dans le programme : 2 portes coulissantes intérieures et 2 portes murales, fermées (conviennent uniquement aux maisons modulaires).
- Les maisons modulaires (murs, panneaux de toit et surplombs de toit vers l'extérieur, portes et fenêtres des deux côtés) sont possibles en option dans les couleurs RAL ou émaillées
- Construction des murs complètement nouvelle : 1.) éléments muraux horizontaux 2.) Pas de coups verticaux sur le mur 3.) avec des panneaux de façade ouverts à diffusion et ventilation du mur arrière

livrable tailles de maison	livrable Toits latéraux	livrable tailles de maison	livrable Toits latéraux
• (Largeur x Profondeur)	(Largeur)	• (Largeur x Profondeur)	(Largeur)
• 200 x 200 cm	125 cm	• 300 x 250 cm	125 cm
• 250 x 200 cm	125 cm	• 350 x 250 cm	125 cm
• 300 x 200 cm	125 cm	• 400 x 250 cm	125 cm
• 350 x 200 cm	125 cm	• 300 x 300 cm	125 cm
• 400 x 200 cm	125 cm	• 350 x 300 cm	125 cm
• 250 x 250 cm	125 cm	• 400 x 300 cm	125 cm

MHH-3025-CUBO

Coffrage Mural: Trapez Épicéa, Forme de toit: Toit plat
 Madriers: 15 mm, Dimensions des murs (L/l): 300 x 250 cm
 Hauteur du mur / Façade: 234 cm
 La Pente de Toit: 1 °
 Porte: ST 125 x 200 ..., Fenêtre: EF 100 x 40 ...
 Accessoires en Option: cadre de plancher: FR15-3025,
 1 x Tuyau de Descente: F2 (Special), 1 x Feuille EPDM: EPDM-0005

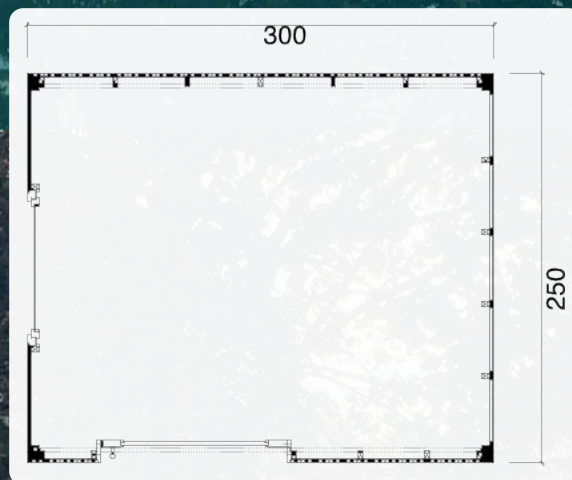

ID 1000

A PARTIR DE **3 490€**

MHH-4030-F



Coffrage Mural: Trapez Épicéa, Forme de toit: Toit plat
Madrriers: 15 mm, Dimensions des murs (L/l): 400 x 300 cm
Hauteur du mur / Façade: 246 cm
Débord de toit tout autour: 25 cm, La Pente de Toit: 1 °
Porte: DT 150 x 194, Fenêtre: 2 x EF 80 x 40
Accessoires en Option: cadre de plancher: FR15-4030,
1 x Tuyau de Descente: F1, 1 x Feuille EPDM: EPDM-0041

ID 1001

A PARTIR DE **4 990€**

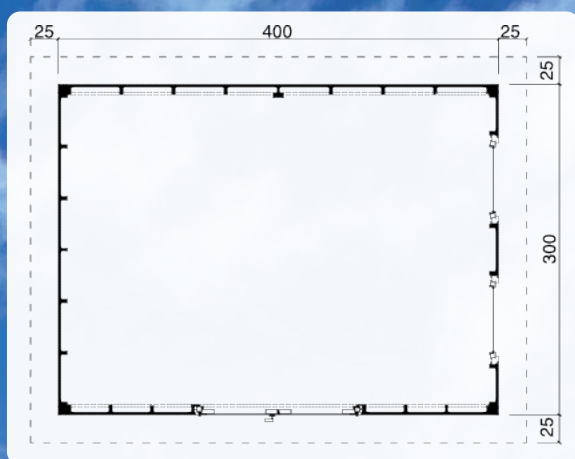

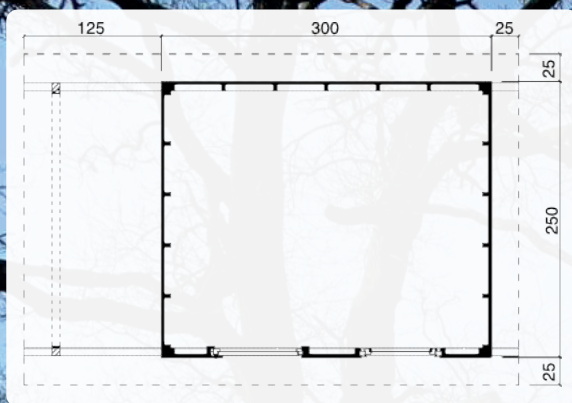

MHH-3025-P



Coffrage Mural: Épicéa Profilé, Forme de toit: Toit monopente
Madriers: 15 mm, Dimensions des murs (L/l): 300 x 250 cm
La Hauteur de Faîtage: 257 cm
Débord de toit tout autour: 25 cm, La Pente de Toit: 10 °
Porte: ET 84 x 194, Fenêtre: EF 75 x 92
Accessoires en Option: cadre de plancher: FR15-3025,
1 x Gouttière: 302Bx, 7 x Paquet de bardeaux

ID 1002

A PARTIR DE **3 990€**



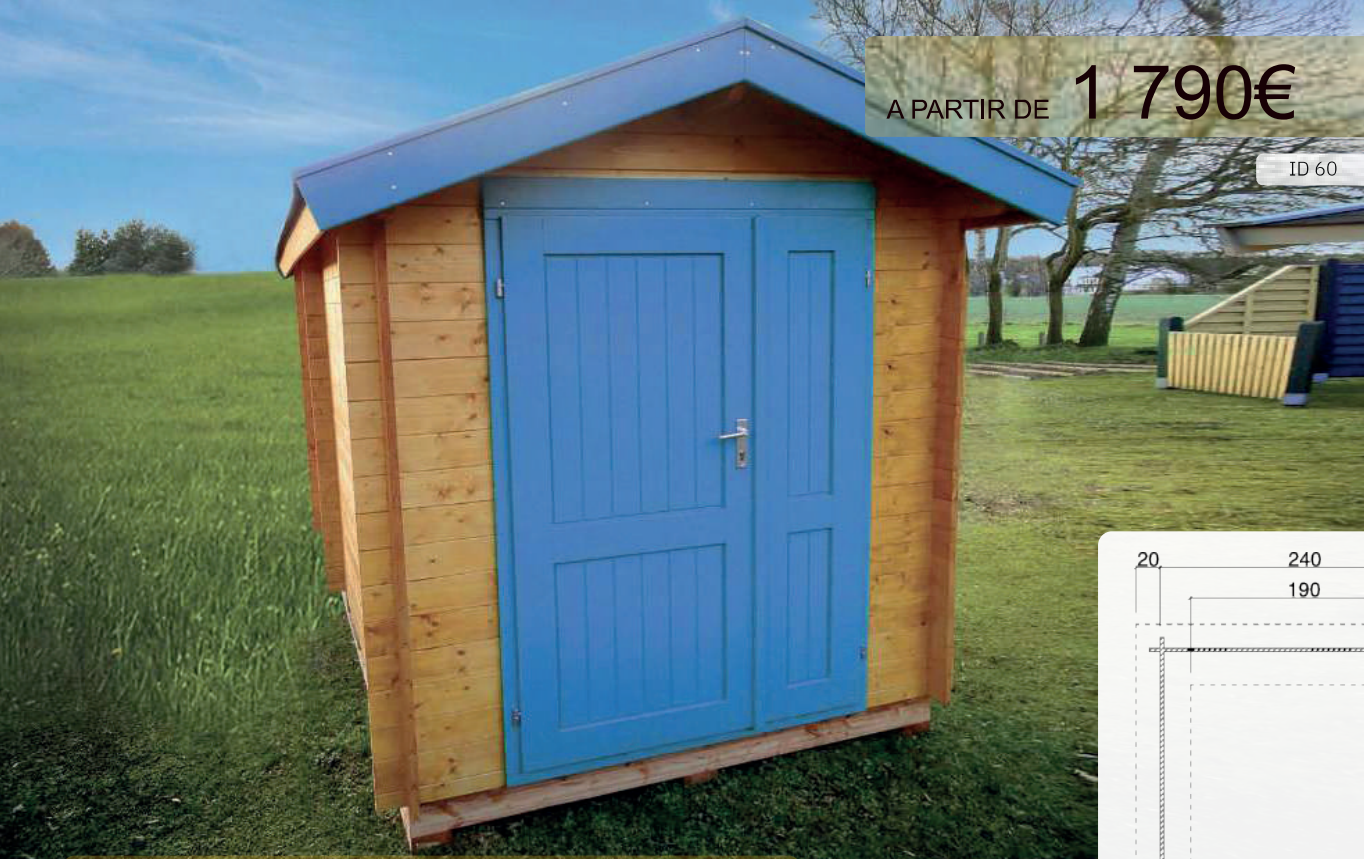

A PARTIR DE 1 790€

ID 60

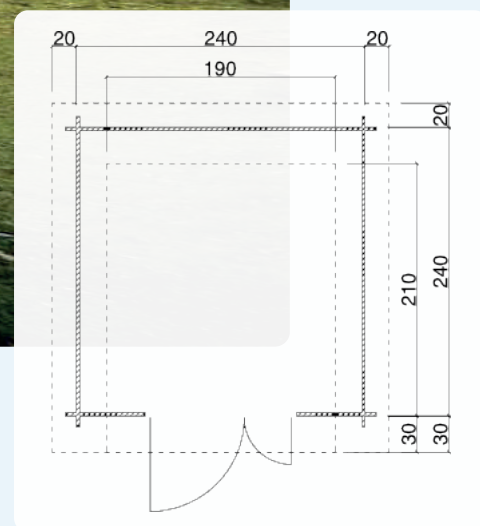

TS-H28-1921, TS-H28-1924, TS-H28-2424 i

Forme de toit: Toit à pignon
 Madriers: 28 mm,
 Dimensions des murs (L/l): 190 x 210 cm, 190 x 240 cm, 240 x 240 cm
 Hauteur de Paroi Latérale: 190 cm, La Hauteur de Faîtage: 224 cm
 débord de toit (Av/Ar/G/D): 30, 20, 20, 20 cm, La Pente de Toit: 20 °
 Surface du toit: 6,5 m²
 Porte: DT 130 x 184
 Accessoires en Option: cadre de plancher: FR28-1921,
 1 x Gouttière: 221B, 3 x Paquet de bardeaux

TS-H28-1934 i

Forme de toit: Toit à pignon
 Madriers: 28 mm, Dimensions des murs (L/l): 190 x 340 cm
 Hauteur de Paroi Latérale: 190 cm, La Hauteur de Faîtage: 224 cm
 débord de toit (Av/Ar/G/D): 30, 20, 15, 15 cm, La Pente de Toit: 20 °
 Surface du toit: 9,4 m²
 Porte: DT 130 x 184
 Accessoires en Option: cadre de plancher: FR28-1934,
 1 x Gouttière: 222B, 4 x Paquet de bardeaux

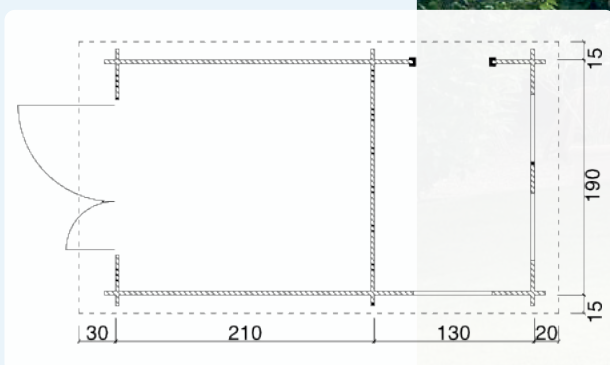

ID 63

A PARTIR DE 2 390€

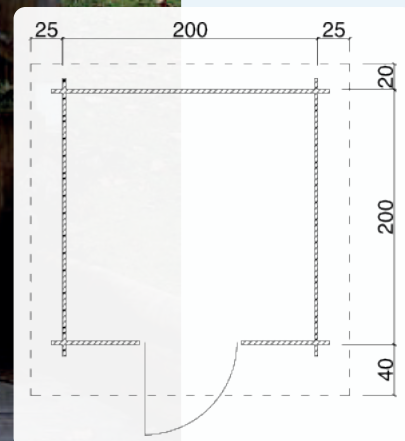

ID 74

A PARTIR DE **1 590€**

H28-2020-ET



Forme de toit: Toit à pignon
 Madriers: 28 mm, Dimensions des murs (L/l): 200 x 200 cm
 Hauteur de Paroi Latérale: 201 cm, La Hauteur de Faîtage: 230 cm
 débord de toit (Av/Ar/G/D): 40, 20, 25, 25 cm, La Pente de Toit: 15 °
 Surface du toit: 6,8 m²
 Porte: ET 84 x 184
 Accessoires en Option: cadre de plancher: FR28-2020,
 1 x Gouttière: 221B, 3 x Paquet de bardeaux



TS-H28-2119F, TS-H28-2419F, TS-H28-2424F

Forme de toit: Toit plat
 Madriers: 28 mm,
 Dimensions des murs (L/l): 210 x 190 cm, 240 x 190 cm, 240 x 240 cm
 Hauteur du mur / Façade: 207 cm
 Hauteur du mur / Arrière: 201 cm
 Débord de toit tout autour: 25 cm, La Pente de Toit: 2 °, 1 °, 1 °
 Surface du toit: 6,3 m²
 Porte: DT 130 x 184
 Accessoires en Option: cadre de plancher: FR28-2119,
 1 x Tuyau de Descente: F1, 1 x Feuille EPDM: EPDM-0004



A PARTIR DE **1 990€**

ID 57

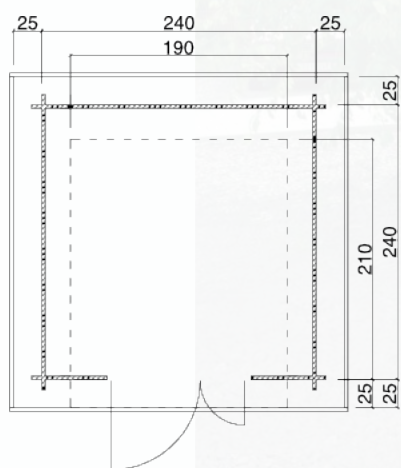



ID 64

A PARTIR DE **1 490€**

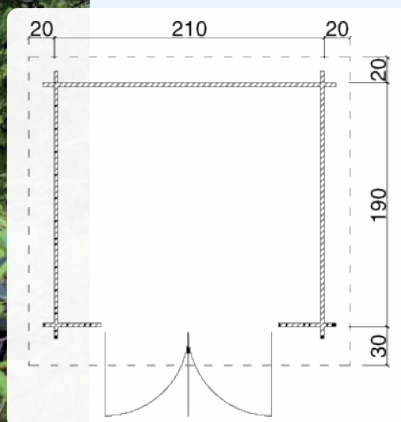

TS-H28-2119-DT



Forme de toit: Toit à pignon
 Madriers: 28 mm, Dimensions des murs (L/l): 210 x 190 cm
 Hauteur de Paroi Latérale: 190 cm, La Hauteur de Faîtage: 231 cm
 débord de toit (Av/Ar/G/D): 30, 20, 20, 20 cm, La Pente de Toit: 20 °
 Surface du toit: 6,4 m²
 Porte: DT 142 x 184
 Accessoires en Option: cadre de plancher: FR28-1921,
 1 x Gouttière: 220B, 3 x Paquet de bardeaux

i H28-2420-ET-EF, H28-2424-ET-EF, H28-2430-ET-EF

Forme de toit: Toit à pignon
 Madriers: 28 mm,
 Dimensions des murs (L/l): 240 x 200 cm, 240 x 240 cm, 240 x 300 cm
 Hauteur de Paroi Latérale: 201 cm, La Hauteur de Faîtage: 236 cm
 débord de toit (Av/Ar/G/D): 40, 20, 25, 25 cm, La Pente de Toit: 15 °
 Surface du toit: 8,2 m²
 Porte: ET 84 x 184, Fenêtre: EF 75 x 92
 Accessoires en Option: cadre de plancher: FR28-2420,
 1 x Gouttière: 221B, 3 x Paquet de bardeaux



A PARTIR DE **1 690€**

ID 77

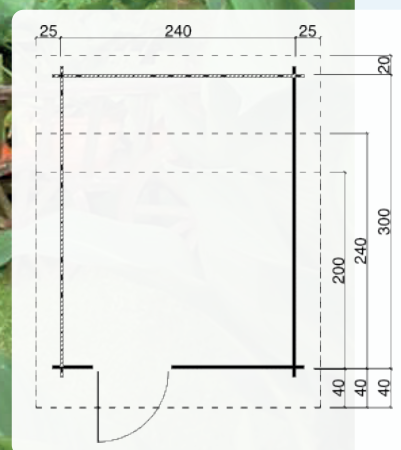



ID 85

A PARTIR DE **1 890€**

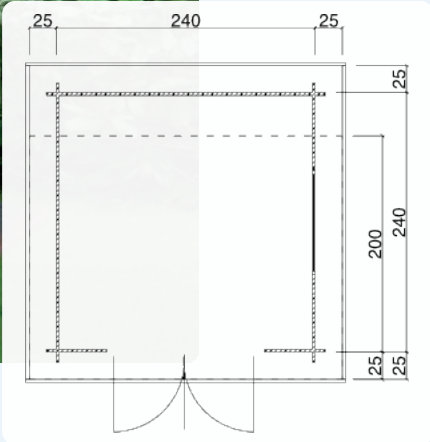

H28-2420F-DT-EF, H28-2424F-DT-EF **i**

Forme de toit: Toit plat
 Madriers: 28 mm,
 Dimensions des murs (L/l): 240 x 200 cm, 240 x 240 cm
 Hauteur du mur / Façade: 218 cm
 Hauteur du mur / Arrière: 212 cm
 Débord de toit tout autour: 25 cm, La Pente de Toit: 2 °
 Surface du toit: 7,5 m²
 Porte: DT 150 x 184, Fenêtre: EF 100 x 40
 Accessoires en Option: cadre de plancher: FR28-2420,
 1 x Tuyau de Descente: F1, 1 x Feuille EPDM: EPDM-0005

i H28-2420-DT, H28-2424-DT, H28-2430-DT

Forme de toit: Toit à pignon
 Madriers: 28 mm,
 Dimensions des murs (L/l): 240 x 200 cm, 240 x 240 cm, 240 x 300 cm
 Hauteur de Paroi Latérale: 201 cm, La Hauteur de
 Faîtage: 236 cm
 débord de toit (Av/Ar/G/D): 40, 20, 25, 25 cm, La Pente de Toit: 15 °
 Surface du toit: 8,2 m²
 Porte: DT 150 x 184
 Accessoires en Option: cadre de plancher: FR28-2420,
 1 x Gouttière: 221B, 3 x Paquet de bardeaux



A PARTIR DE **1 690€**

ID 661

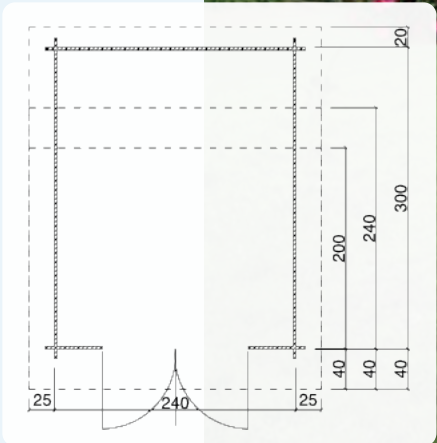



ID 65

A PARTIR DE **1 790€**

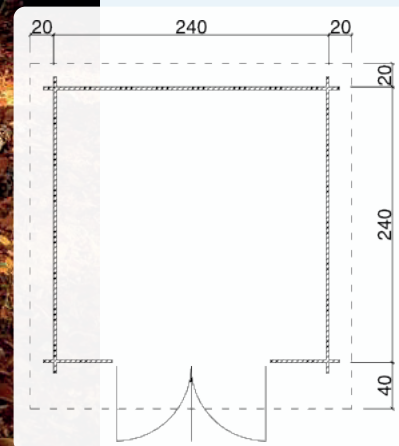

TS-H28-2424-DT



Forme de toit: Toit à pignon
 Madriers: 28 mm, Dimensions des murs (L/l): 240 x 240 cm
 Hauteur de Paroi Latérale: 190 cm, La Hauteur de Faîtage: 236 cm
 débord de toit (Av/Ar/G/D): 40, 20, 20, 20 cm, La Pente de Toit: 20 °
 Surface du toit: 9 m²
 Porte: DT 142 x 184
 Accessoires en Option: cadre de plancher: FR28-2424,
 1 x Gouttière: 221B, 4 x Paquet de bardeaux

TS-H28-2828-5P-DT



Forme de toit: Toit a plusieurs pentes
 Madriers: 28 mm, Dimensions des murs (L/l): 280 x 280 cm
 Hauteur de Paroi Latérale: 212 cm, La Hauteur de Faîtage: 291 cm
 Débord de toit tout autour: 25 cm, La Pente de Toit: 25 °
 Surface du toit: 12 m²
 Porte: DT 142 x 184, Fenêtre: 2 x EF 75 x 92
 Accessoires en Option: cadre de plancher: inklusive,
 1 x Gouttière: 441Bx, 6 x Paquet de bardeaux



ID 70

A PARTIR DE **2 990€**

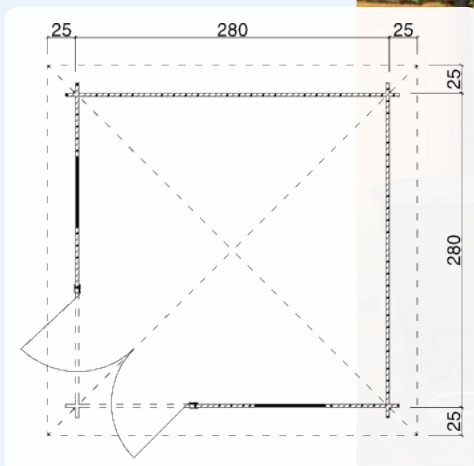



A PARTIR DE **1 890€**

ID 80



H28-3020-ET-EF, H28-3024-ET-EF, H28-3030-ET-EF ⓘ

Forme de toit: Toit à pignon
 Madriers: 28 mm,
 Dimensions des murs (L/l): 300 x 200 cm, 300 x 240 cm, 300 x 300 cm
 Hauteur de Paroi Latérale: 201 cm, La Hauteur de Faîtage: 245 cm
 débord de toit (Av/Ar/G/D): 40/70, 20, 25, 25 cm, La Pente de Toit: 15 °
 Surface du toit: 9,8 m²
 Porte: ET 84 x 184, Fenêtre: EF 75 x 92
 Accessoires en Option: cadre de plancher: FR28-3020,
 1 x Gouttière: 221B, 4 x Paquet de bardeaux

ⓘ H28-3020F-DT-EF, H28-3024F-DT-EF, H28-3030F-DT-EF

Forme de toit: Toit plat
 Madriers: 28 mm,
 Dimensions des murs (L/l): 300 x 200 cm, 300 x 240 cm, 300 x 300 cm
 Hauteur du mur / Façade: 218 cm
 Hauteur du mur / Arrière: 212 cm
 Débord de toit tout autour: 25 cm, La Pente de Toit: 2 °
 Surface du toit: 8,8 m²
 Porte: DT 150 x 184, Fenêtre: EF 100 x 40
 Accessoires en Option: cadre de plancher: FR28-3020,
 1 x Tuyau de Descente: F1, 1 x Feuille EPDM: EPDM-0007

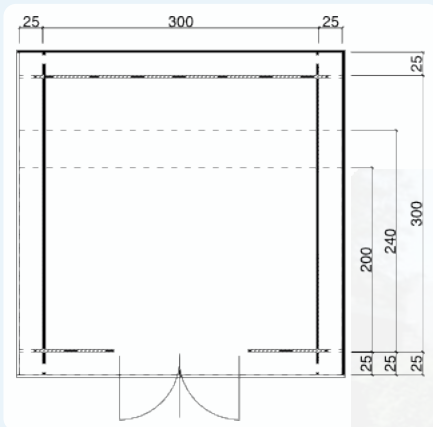

A PARTIR DE **1 990€**

ID 87



A PARTIR DE **1 790€**

ID 90

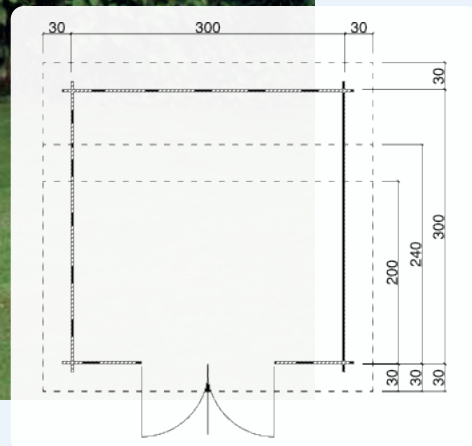

H28-3020P-DT, H28-3024P-DT, H28-3030P-DT

Forme de toit: Toit monopente
 Madriers: 28 mm,
 Dimensions des murs (L/l): 300 x 200 cm, 300 x 240 cm, 300 x 300 cm
 Hauteur du mur / Façade: 234 cm
 Hauteur du mur / Arrière: 201 cm
 Débord de toit tout autour: 30 cm, La Pente de Toit: 10 °, 8 °, 6 °
 Surface du toit: 9,4 m²
 Porte: DT 150 x 184
 Accessoires en Option: cadre de plancher: FR28-3020,
 1 x Gouttière: 202B, 4 x Paquet de bardeaux

H28-3020-DT, H28-3024-DT, H28-3030-DT

Forme de toit: Toit à pignon
 Madriers: 28 mm,
 Dimensions des murs (L/l): 300 x 200 cm, 300 x 240 cm, 300 x 300 cm
 Hauteur de Paroi Latérale: 201 cm, La Hauteur de Faîtage: 245 cm
 débord de toit (Av/Ar/G/D): 40/70, 20, 25, 25 cm, La Pente de Toit: 15 °
 Surface du toit: 9,8 m²
 Porte: DT 150 x 184
 Accessoires en Option: cadre de plancher: FR28-3020,
 1 x Gouttière: 221B, 4 x Paquet de bardeaux



A PARTIR DE **1 890€**

ID 664

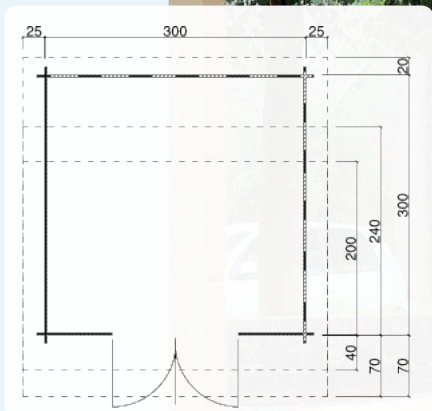



ID 66

A PARTIR DE 1 990€



Le modèle présenté contient un équipement spécial.

TS-H28-3024-DT, TS-H28-3030-DT



Forme de toit: Toit à pignon
 Madriers: 28 mm,
 Dimensions des murs (L/l): 300 x 240 cm, 300 x 300 cm
 Hauteur de Paroi Latérale: 190 cm, La Hauteur de Faîtage: 247 cm
 débord de toit (Av/Ar/G/D): 40, 20, 20, 20 cm, La Pente de Toit: 20 °
 Surface du toit: 10,9 m²
 Porte: DT 142 x 184
 Accessoires en Option: cadre de plancher: FR28-3024,
 1 x Gouttière: 221B, 5 x Paquet de bardeaux



TS-H28-3024F-DT

Forme de toit: Toit plat
 Madriers: 28 mm, Dimensions des murs (L/l): 300 x 240 cm
 Hauteur du mur / Façade: 207 cm
 Hauteur du mur / Arrière: 201 cm
 Débord de toit tout autour: 25 cm, La Pente de Toit: 1 °
 Surface du toit: 8,4 m²
 Porte: DT 142 x 184, Fenêtre: EF 100 x 40
 Accessoires en Option: cadre de plancher: FR28-3024,
 1 x Tuyau de Descente: F1, 1 x Feuille EPDM: EPDM-0035



ID 68

A PARTIR DE 2 090€

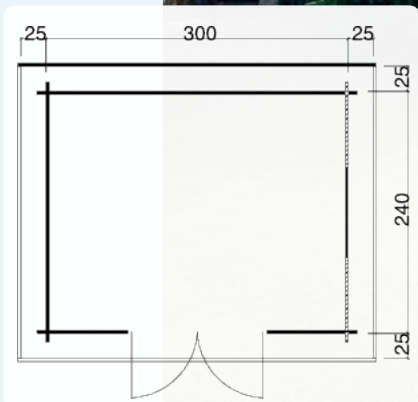



ID 659

A PARTIR DE **1 990€**

TS-H28-3024-ET-EF, TS-H28-3030-ET-EF 

Forme de toit: Toit à pignon
 Madriers: 28 mm,
 Dimensions des murs (L/l): 300 x 240 cm, 300 x 300 cm
 Hauteur de Paroi Latérale: 190 cm, La Hauteur de Faîtage: 247 cm
 débord de toit (Av/Ar/G/D): 40, 20, 20, 20 cm, La Pente de Toit: 20 °
 Surface du toit: 10,9 m²
 Porte: ET 84 x 184, Fenêtre: EF 75 x 92
 Accessoires en Option: cadre de plancher: FR28-3024,
 1 x Gouttière: 221B, 5 x Paquet de bardeaux

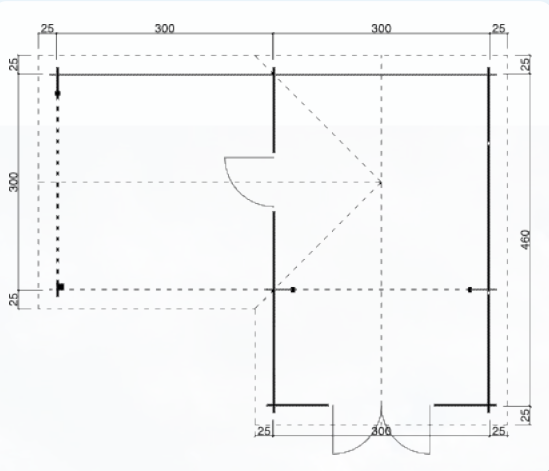
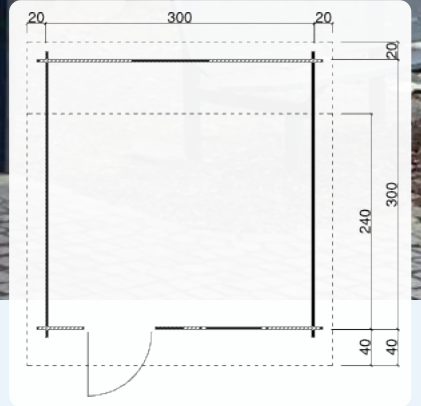

H28 3046+300FS-DT-ET-EF

Forme de toit: Toit à pignon
 Madriers: 28 mm, Dimensions des murs (L/l): 300+300 x 460 cm
 Hauteur de Paroi Latérale: 220 cm, La Hauteur de Faîtage: 267,8 cm
 Débord de toit tout autour: 25 cm, La Pente de Toit: 18 °
 Porte: DT 150 x 194, ET 84 x 194, Fenêtre: EF 75 x 92
 Accessoires en Option: cadre de plancher: FR28-3046, 1 x Gouttière: L-Form,
 14 x Paquet de bardeaux, 1 x Ancre de poteau réglable en hauteur: PFA-01,
 Mélèze de terrasse (m²): TD-L, (9 m²) revêtement de pied de poteau: PFV-01



A PARTIR DE **5 690€**

ID 45



Le modèle présenté contient un équipement spécial.



ID 83

A PARTIR DE **2 690€**

H28-3830-DT-EF, H28-3838-DT-EF

Forme de toit: Toit à pignon
 Madriers: 28 mm,
 Dimensions des murs (L/l): 380 x 300 cm, 380 x 380 cm
 Hauteur de Paroi Latérale: 201 cm, La Hauteur de Faîtage: 254 cm
 débord de toit (Av/Ar/G/D): 70, 20, 25, 25 cm, La Pente de Toit: 15 °
 Surface du toit: 18 m²
 Porte: DT GH 150 x 184 ..., Fenêtre: EF 75 x 92
 Accessoires en Option: cadre de plancher: FR28-3830,
 1 x Gouttière: 222B, 7 x Paquet de bardeaux



H28-3842-2ET-EF

Forme de toit: Toit à pignon
 Madriers: 28 mm, Dimensions des murs (L/l): 380 x 420 cm
 Hauteur de Paroi Latérale: 212 cm, La Hauteur de Faîtage: 268 cm
 débord de toit (Av/Ar/G/D): 70, 20, 25, 25 cm, La Pente de Toit: 15 °
 Surface du toit: 22,7 m²
 Porte: 2 x ET 84 x 184, Fenêtre: 3 x EF 75 x 92
 Accessoires en Option: cadre de plancher: FR28-3842,
 1 x Gouttière: 223B, 9 x Paquet de bardeaux

A PARTIR DE **3 990€**

ID 75

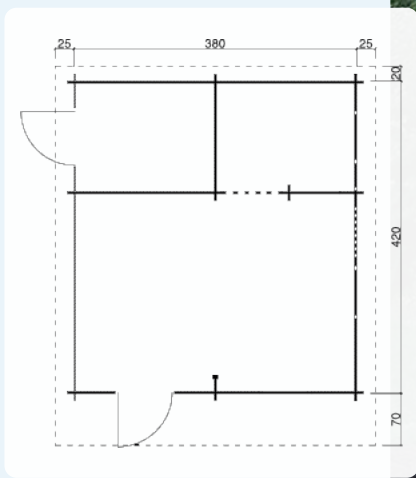



ID 69

A PARTIR DE **2 990€**

TS-H28AN-3924F-DT



Forme de toit: Toit plat
 Madriers: 28 mm, Dimensions des murs (L/l): 390 x 240 cm
 Hauteur du mur / Façade: 207 cm
 Hauteur du mur / Arrière: 201 cm
 Débord de toit tout autour: 25 cm, La Pente de Toit: 1 °
 Surface du toit: 12,8 m²
 Porte: DT 142 x 184; ET 84 x 184, Fenêtre: EF 100 x 40
 Accessoires en Option: cadre de plancher: FR28-3924,
 1 x Tuyau de Descente: F1, 1 x Feuille EPDM: EPDM-0041

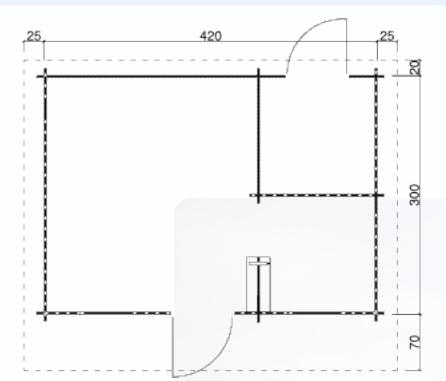
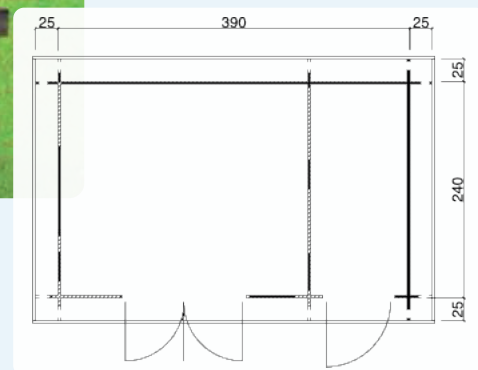

H28-4230-ET-EF

Forme de toit: Toit à pignon
 Madriers: 28 mm, Dimensions des murs (L/l): 420 x 300 cm
 Hauteur de Paroi Latérale: 201 cm, La Hauteur de Faîtage: 256 cm
 débord de toit (Av/Ar/G/D): 70, 20, 25, 25 cm, La Pente de Toit: 15 °
 Surface du toit: 19,2 m²
 Porte: 2 x ET 84 x 184, Fenêtre: 2 x EF 75 x 92
 Accessoires en Option: cadre de plancher: FR28-4230,
 1 x Gouttière: 222B, 8 x Paquet de bardeaux

A PARTIR DE **3 490€**

ID 76



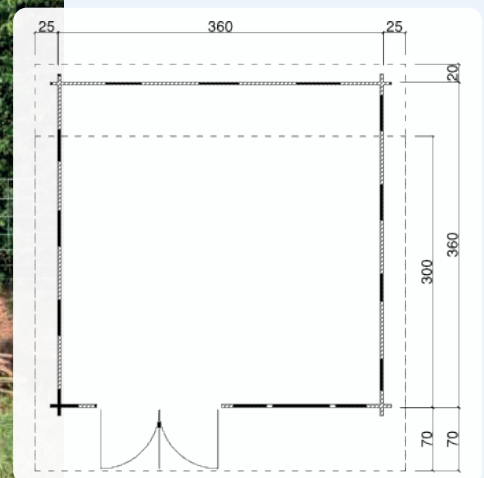

ID 71

A PARTIR DE **2 890€**

TS-H33-3630-DT-EF, TS-H33-3636-DT-EF 

Forme de toit: Toit à pignon
 Madriers: 33 mm,
 Dimensions des murs (L/l): 360 x 300 cm, 360 x 360 cm
 Hauteur de Paroi Latérale: 194 cm, La Hauteur de Faîtage: 257 cm
 débord de toit (Av/Ar/G/D): 70, 20, 25, 25 cm, La Pente de Toit: 20 °
 Surface du toit: 17 m²
 Porte: DT 142 x 184, Fenêtre: EF 75 x 92
 Accessoires en Option: cadre de plancher: FR33-3630,
 1 x Gouttière: 222B, 7 x Paquet de bardeaux

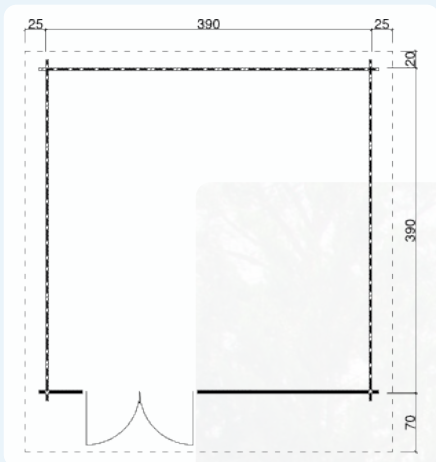

TS-H33-3939-DT-EF 

Forme de toit: Toit à pignon
 Madriers: 33 mm, Dimensions des murs (L/l): 390 x 390 cm
 Hauteur de Paroi Latérale: 194 cm, La Hauteur de Faîtage: 263 cm
 débord de toit (Av/Ar/G/D): 70, 20, 25, 25 cm, La Pente de Toit: 20 °
 Surface du toit: 22,5 m²
 Porte: DT 142 x 184, Fenêtre: EF 75 x 92
 Accessoires en Option: cadre de plancher: FR33-3939,
 1 x Gouttière: 223B, 9 x Paquet de bardeaux

A PARTIR DE **3 390€**

ID 73





ID 93

A PARTIR DE **2 990€**

H45-3030-ET-EF



Forme de toit: Toit à pignon
 Madriers: 45 mm, Dimensions des murs (L/l): 300 x 300 cm
 Hauteur de Paroi Latérale: 207 cm, La Hauteur de Faîtage: 257 cm
 débord de toit (Av/Ar/G/D): 120, 20, 25, 25 cm, La Pente de Toit: 18 °
 Surface du toit: 16,3 m²
 Porte: ET 84 x 194, Fenêtre: EF 75 x 92
 Accessoires en Option: cadre de plancher: FR45-3030,
 1 x Gouttière: 422B, 7 x Paquet de bardeaux

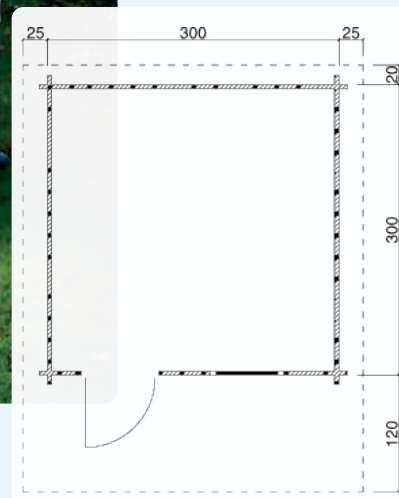

H45-3030-DT

Forme de toit: Toit à pignon
 Madriers: 45 mm, Dimensions des murs (L/l): 300 x 300 cm
 Hauteur de Paroi Latérale: 207 cm, La Hauteur de Faîtage: 257 cm
 débord de toit (Av/Ar/G/D): 120, 20, 25, 25 cm, La Pente de Toit: 18 °
 Surface du toit: 16,3 m²
 Porte: DT 150 x 194
 Accessoires en Option: cadre de plancher: FR45-3030,
 1 x Gouttière: 422B, Toit ouvrant (gauche ou droit): SD45-30,
 7 x Paquet de bardeaux, Fenêtre (EF): F45-K100



A PARTIR DE **3 490€**

ID 667

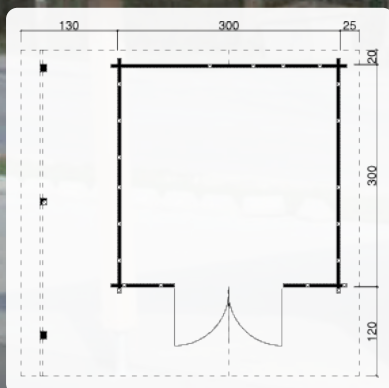

Le modèle présenté contient un équipement spécial.



ID 726

A PARTIR DE **6 990€**

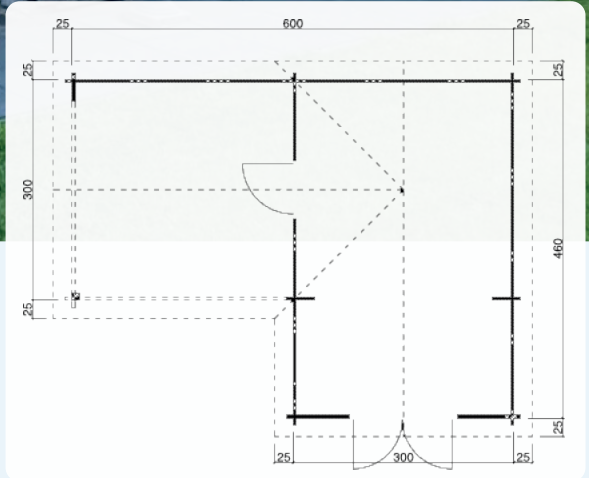

H45 3046+300FS-DT-ET-EF



Forme de toit: Toit à pignon
 Madriers: 45 mm, Dimensions des murs (L/l): 300+300 x 460 cm
 Hauteur de Paroi Latérale: 220 cm, La Hauteur de Faîtage: 267,8 cm
 Débord de toit tout autour: 25 cm, La Pente de Toit: 18 °
 Porte: DT 150 x 194, ET 84 x 194, Fenêtre: EF 75 x 92
 Accessoires en Option: cadre de plancher: FR45-3046,
 1 x Gouttière: L-Form, 14 x Paquet de bardeaux, Mélèze de terrasse (m²): TD-L, (9 m²)

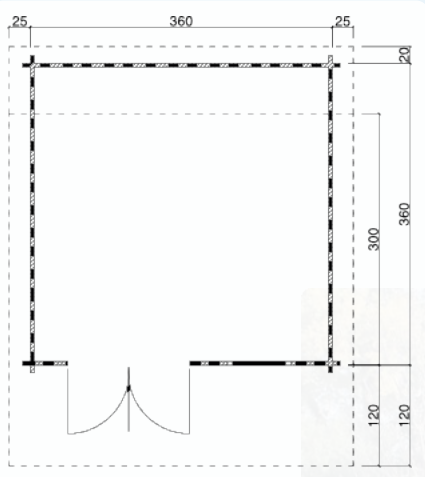

H45-3630-DT-EF, H45-3636-DT-EF

Forme de toit: Toit à pignon
 Madriers: 45 mm,
 Dimensions des murs (L/l): 360 x 300 cm, 360 x 360 cm
 Hauteur de Paroi Latérale: 207 cm, La Hauteur de Faîtage: 267 cm
 débord de toit (Av/Ar/G/D): 120, 20, 25, 25 cm, La Pente de Toit: 18 °
 Surface du toit: 19,4 m²
 Porte: DT 150 x 194, Fenêtre: EF 75 x 92
 Accessoires en Option: cadre de plancher: FR45-3630,
 1 x Gouttière: 422B, 8 x Paquet de bardeaux



A PARTIR DE **3 490€**

ID 94

A PARTIR DE **7 490€**

ID 46

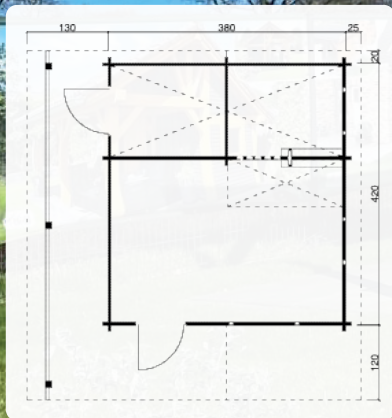

Le modèle présenté contient un équipement spécial.

H45plus 3842-2ET-DF-EF



Forme de toit: Toit à pignon
Madriers: 45 mm, Dimensions des murs (L/l): 380 x 420 cm
Hauteur de Paroi Latérale: 244,8 cm, La Hauteur de Faîtage: 326,5 cm
débord de toit (Av/Ar/G/D): 120, 20, 25, 25 cm, La Pente de Toit: 23 °
Porte: 2 x ET 84 x 194, Fenêtre: 2 x EF 75 x 92, DF 110 x 92 cm
Accessoires en Option: cadre de plancher: FR45-3842,
1 x Gouttière: 424B, 11 x Paquet de bardeaux, 3 x Pack de bardeaux pour t...,
Toit ouvrant (gauche ou droit): SD45-42, Fenêtre (EF): F45-K080



H45-3930-DT-EF, H45-3939-DT-EF

Forme de toit: Toit à pignon
Madriers: 45 mm,
Dimensions des murs (L/l): 390 x 300 cm, 390 x 390 cm
Hauteur de Paroi Latérale: 207 cm, La Hauteur de Faîtage: 272 cm
débord de toit (Av/Ar/G/D): 120, 20, 25, 25 cm, La Pente de Toit: 18 °
Surface du toit: 20 m²
Porte: DT 150 x 194, Fenêtre: EF 75 x 92
Accessoires en Option: cadre de plancher: FR45-3930,
1 x Gouttière: 422B, 8 x Paquet de bardeaux

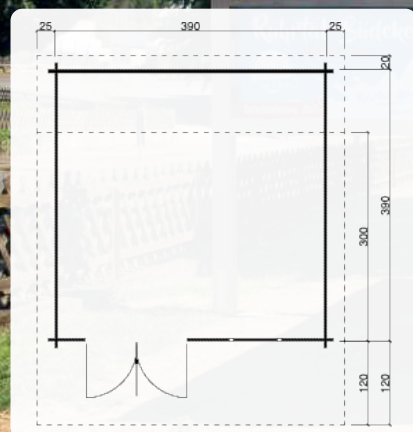

ID 97

A PARTIR DE **3 490€**

A PARTIR DE 4 790€



ID 100

Le modèle présenté contient un équipement spécial.

H45-4839-DT-DF, H45-4848-DT-DF



Forme de toit: Toit à pignon
Madrriers: 45 mm,
Dimensions des murs (L/l): 485 x 390 cm, 485 x 485 cm
Hauteur de Paroi Latérale: 207 cm, La Hauteur de Faîtage: 287 cm
débord de toit (Av/Ar/G/D): 120, 20, 25, 25 cm, La Pente de Toit: 18 °
Surface du toit: 30 m²
Porte: DT 150 x 194, Fenêtre: DF 110 x 92
Accessoires en Option: cadre de plancher: FR45-4839,
1 x Gouttière: 423B, 12 x Paquet de bardeaux, Toit ouvrant (gauche ou droit)

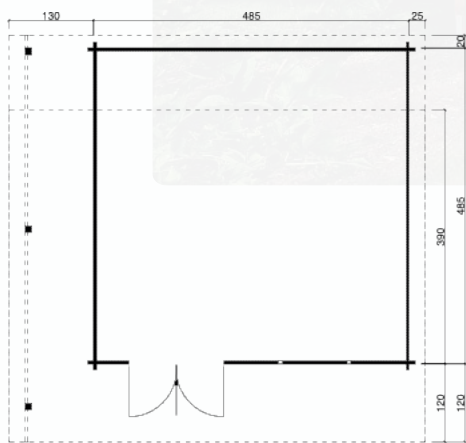

Le modèle présenté contient un équipement spécial.



A PARTIR DE 10 990€

ID 42

H45 3949+320FS-2DT-3EF



Forme de toit: Toit plat
Madrriers: 45 mm, Dimensions des murs (L/l): 395 x 495 + SD320 cm
Hauteur de Paroi Latérale: 244,8 cm, La Hauteur de Faîtage: 250,6 cm
Débord de toit tout autour: 10,8 cm, La Pente de Toit: 2 °
Surface du toit: 34 m²
Porte: 2 x DT 176 x 200, Fenêtre: 3 x EF 70 x 197
Accessoires en Option: cadre de plancher: FR45-4848,
2 x Tuyau de Descente: F2 (Special), 1 x Feuille EPDM: EPDM-0111, 3 x Ancre de poteau réglable en hauteur: PFA-01, Mélèze de terrasse (m²): TD-L, (15.84 m²), revêtement de pied de poteau: PFV-01

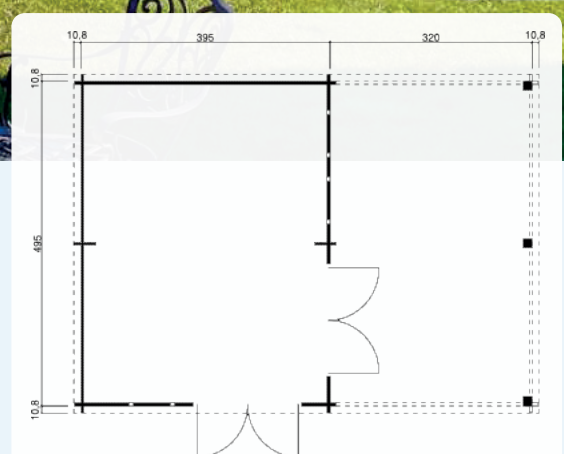



A PARTIR DE **3 390€**

ID 96



H45-4024F-DT-EF

Forme de toit: Toit plat
 Madriers: 45 mm, Dimensions des murs (L/l): 400 x 240 cm
 Hauteur du mur / Façade: 225 cm
 Hauteur du mur / Arrière: 218 cm
 Débord de toit tout autour: 25 cm, La Pente de Toit: 2 °
 Surface du toit: 13,5 m²
 Porte: DT 150 x 194, Fenêtre: EF 100 x 40
 Accessoires en Option: cadre de plancher: FR45-4525,
 1 x Tuyau de Descente: F1, 1 x Feuille EPDM: EPDM-0043

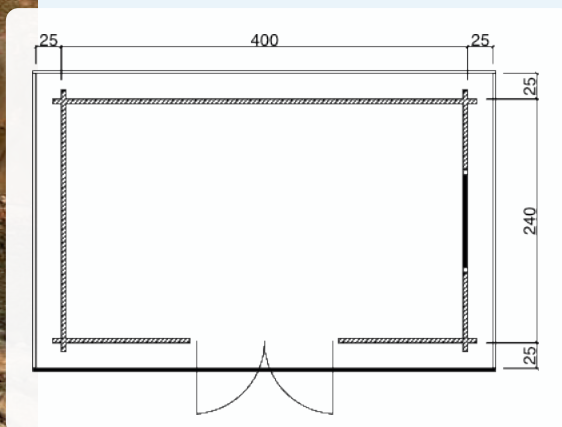

A PARTIR DE **4 990€**

ID 1390

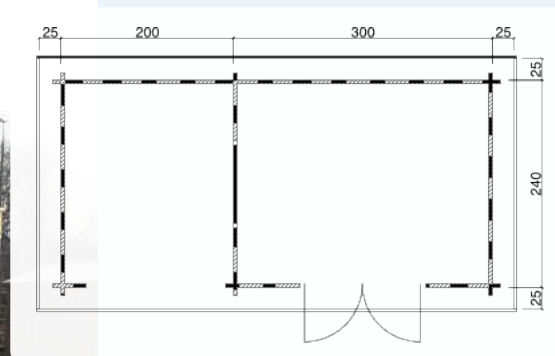

Le modèle présenté contient un équipement spécial.



H45-3024F-DT-EF + SD

Forme de toit: Toit plat
 Madriers: 45 mm, Dimensions des murs (L/l): 240 x 300 cm
 Hauteur du mur / Façade: 225 cm
 Hauteur du mur / Arrière: 218 cm
 Débord de toit tout autour: 25 cm, La Pente de Toit: 2 °
 Porte: DT 150 x 194, Fenêtre: EF 100 x 40
 Accessoires en Option: cadre de plancher: FR45-2430,
 1 x Tuyau de Descente: F1, 1 x Feuille EPDM: EPDM-0047



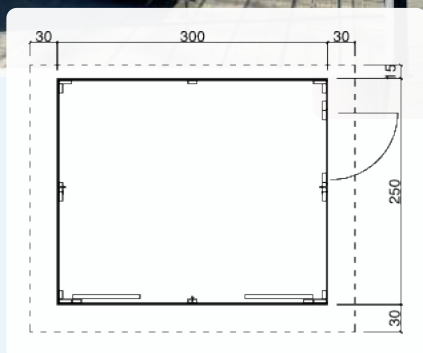

ID 53

A PARTIR DE **6 490€**

123 STAND DE VENTE P



Forme de toit: Toit monopente
 Madriers: 19 mm, Dimensions des murs (L/l): 300 x 250 cm
 Hauteur du mur / Façade: 245 cm
 Hauteur du mur / Arrière: 202 cm
 débord de toit (Av/Ar/G/D): 30, 15, 30, 30 cm, La Pente de Toit: 10 °
 Volume de la pièce: 17 m³, Surface murale: 24 m², Surface du toit: 11 m²
 Porte: ET 79 x 181
 Accessoires en Option: Infos sur notre site



123 STAND DE VENTE S

Forme de toit: Toit à pignon
 Madriers: 19 mm, Dimensions des murs (L/l): 300 x 250 cm
 Hauteur de Paroi Latérale: 206 cm, La Hauteur de Faîtage: 265 cm
 débord de toit (Av/Ar/G/D): 30, 20, 30, 30 cm, La Pente de Toit: 18 °
 Volume de la pièce: 17 m³, Surface murale: 23 m², Surface du toit: 12 m²
 Porte: ET 79 x 181
 Accessoires en Option: Infos sur notre site

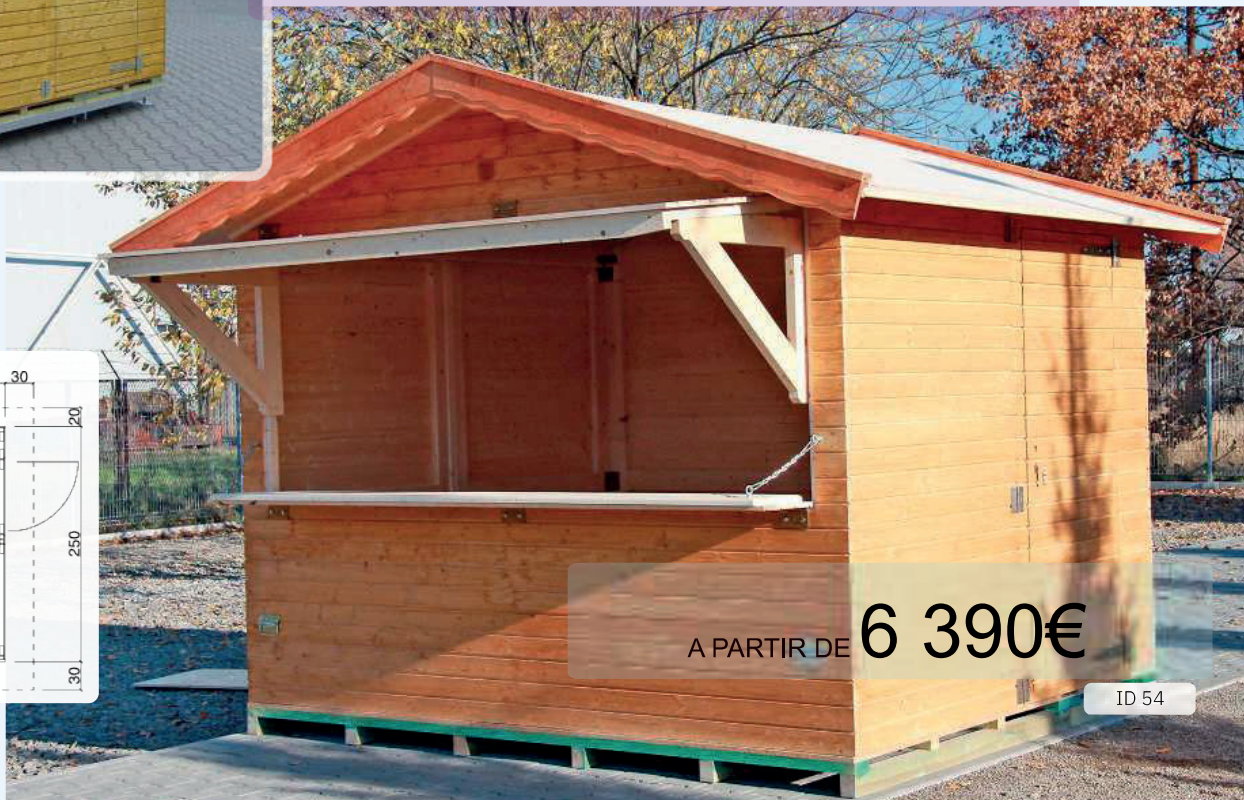
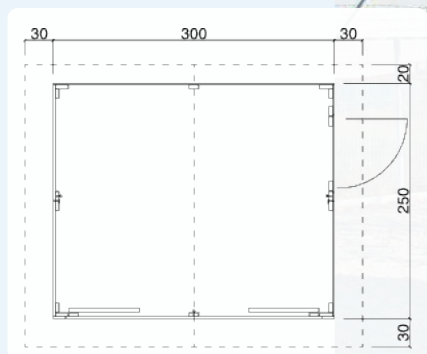

ID 54

A PARTIR DE **6 390€**



TABLE DE BAR



Forme de toit: Toit à pignon
 Dimensions des murs (L/l): 240 x 240 cm
 La Pente de Toit: 15 °
 Accessoires en Option: Infos sur notre site

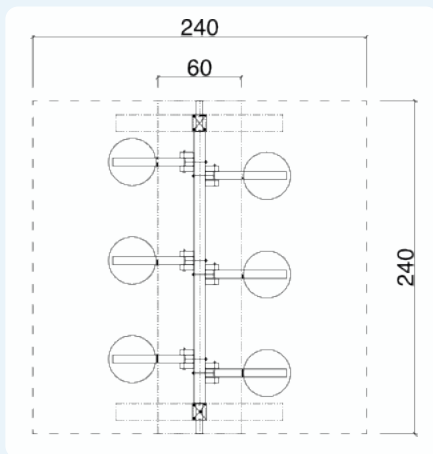

A PARTIR DE **2 190€**

ID 742



ID 108

A PARTIR DE **890€**



TS-HL28-1221P, TS-HL

Forme de toit: Toit monopente
 Madriers: 28 mm,
 Dimensions des murs (L/l): 120 x 210 cm, 120 x 240 cm
 Hauteur du mur / Façade: 162,5 cm
 Hauteur du mur / Arrière: 173,5 cm
 débord de toit (Av/Ar/G/D): 15, 9, 9, 9 cm, La Pente de Toit: 5 °
 Surface du toit: 3,3 m²
 Accessoires en Option: cadre de plancher: FR28-1221,
 1 x Gouttière: 200B, 2 x Paquet de bardeaux

APPENTIS GAUCHE OU DROIT

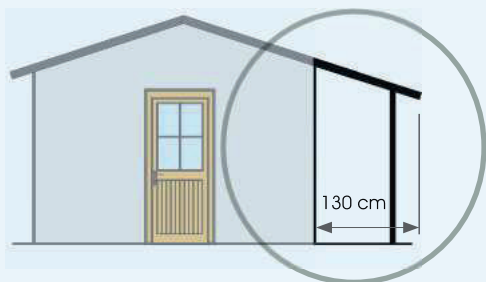

SD28-20

Madriers: 28 mm, Profondeur: 200 cm

SD28-24

Madriers: 28 mm, Profondeur: 240 cm

SD28-30

Madriers: 28 mm, Profondeur: 300 cm

SD28-38

Madriers: 28 mm, Profondeur: 380 cm

SD45-30

Madriers: 45 mm, Profondeur: 300 cm

SD45-36

Madriers: 45 mm, Profondeur: 360 cm

SD45-39

Madriers: 45 mm, Profondeur: 390 cm

SD45-48

Madriers: 45 mm, Profondeur: 485 cm

HL28A-20, HL28A-21, HL28A-24, HL28A-30



Forme de toit: Toit monopente

Madriers: 28 mm,

Dimensions des murs (L/l): 120 x 200 cm, 120 x 210 cm, 120 x 240 cm, 120 x 300 cm

Accessoires en Option: cadre de plancher: FR28-1220,

1 x Gouttière: 200B, 2 x Paquet de bardeaux

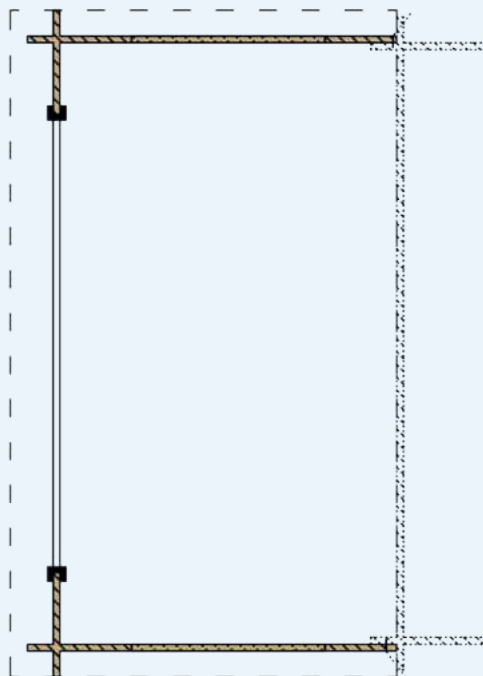
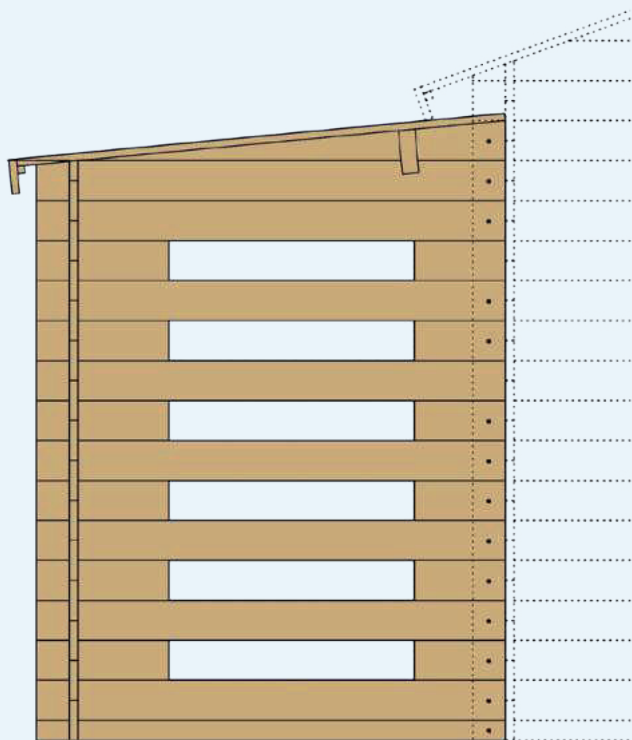

NOUVEAU: variantes de toit latéral pour : toit plat ...



Un toit latéral (uniquement) sans de murs

Dimensions

- 200 x 200 cm
- 240 x 200 cm
- 300 x 200 cm
- 200 x 240 cm
- 240 x 240 cm
- 300 x 240 cm
- 200 x 300 cm
- 240 x 300 cm
- 300 x 300 cm

Numéro d'article:

- SD-F-28-2020
- SD-F-28-2420
- SD-F-28-3020
- SD-F-28/-45-2024
- SD-F-28/-45-2424
- SD-F-28/-45-3024
- SD-F-28-2030
- SD-F-28-2430
- SD-F-28-3030

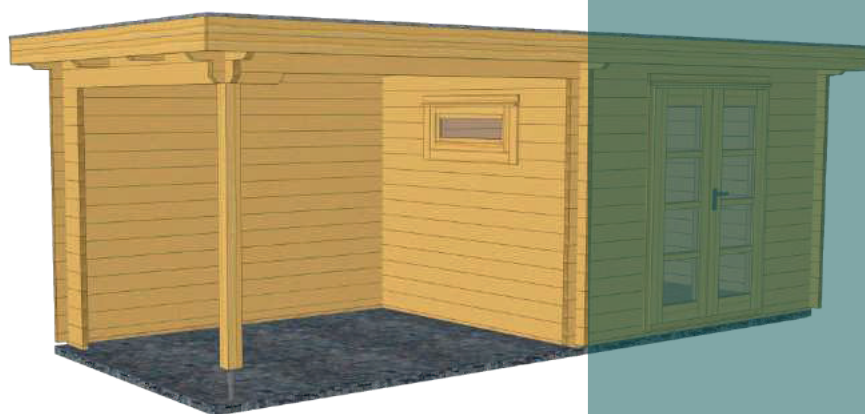

Toit latéral avec paroi arrière fermée

Largeur

- 200 cm
- 240 cm
- 300 cm

Numéro d'article:

- RW-F-28/-45-R200
- RW-F-28/-45-R240
- RW-F-28/-45-R300

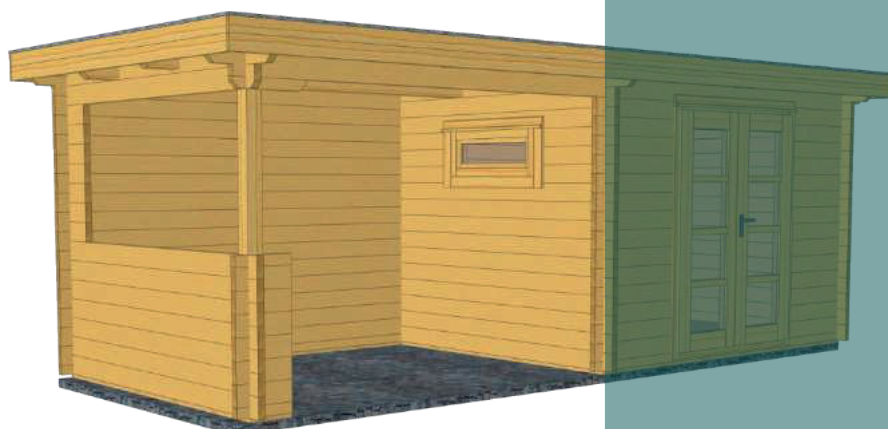

Toit latéral avec paroi arrière fermée et paroi latérale semi-fermée.

Profondeur

- 200 cm
- 240 cm
- 300 cm

Numéro d'article:

- SW-F-28-HG200
- SW-F-28/-45-HG240
- SW-F-28-HG300



Toit latéral avec paroi arrière fermée et paroi latérale fermée.

Profondeur

- 200 cm
- 240 cm
- 300 cm

Numéro d'article:

- SW-F-28-GG200
- SW-F-28/-45-GG240
- SW-F-28-GG300

**Le toit latéral possibles à commander uniquement avec chalet - en raison de la continuité de la structure du toit.
Sur la photo ancrages de poteau réglables en hauteur - option supplémentaire - fortement recommande.**

... et pour un toit à monopente.



Un toit latéral (uniquement) sans de murs

Dimensions

Numéro d'article:

- 200 x 200 cm SD-P-28-2020
- 240 x 200 cm SD-P-28-2420
- 300 x 200 cm SD-P-28-3020
- 200 x 240 cm SD-P-28-2024
- 240 x 240 cm SD-P-28-2424
- 300 x 240 cm SD-P-28-3024
- 200 x 300 cm SD-P-28-2030
- 240 x 300 cm SD-P-28-2430
- 300 x 300 cm SD-P-28-3030

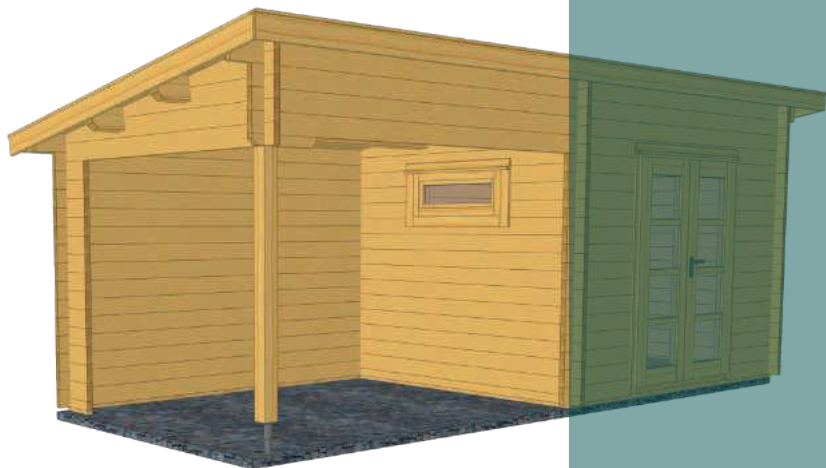

Toit latéral avec paroi arrière fermée

Largeur

Numéro d'article:

- 200 cm RW-P-28-R200
- 240 cm RW-P-28-R240
- 300 cm RW-P-28-R300

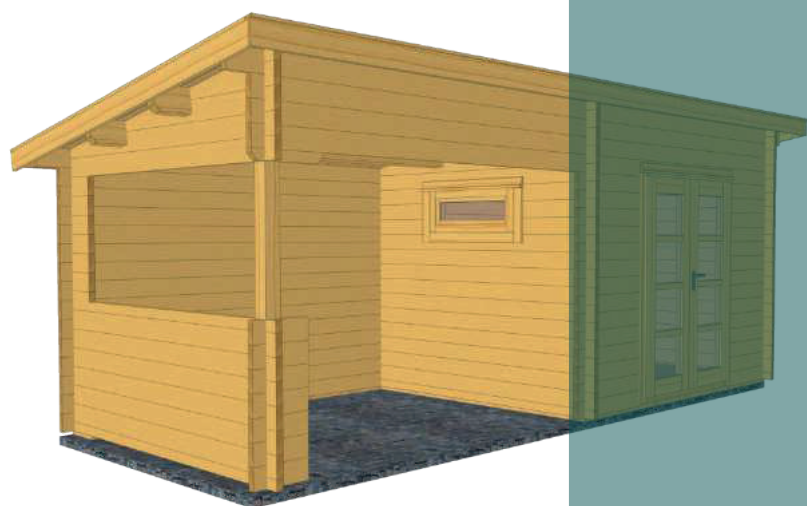

Toit latéral avec paroi arrière fermée
et paroi latérale semi-fermée.

Profondeur Numéro d'article:

- 200 cm SW-P-28-HG200
- 240 cm SW-P-28-HG240
- 300 cm SW-P-28-HG300

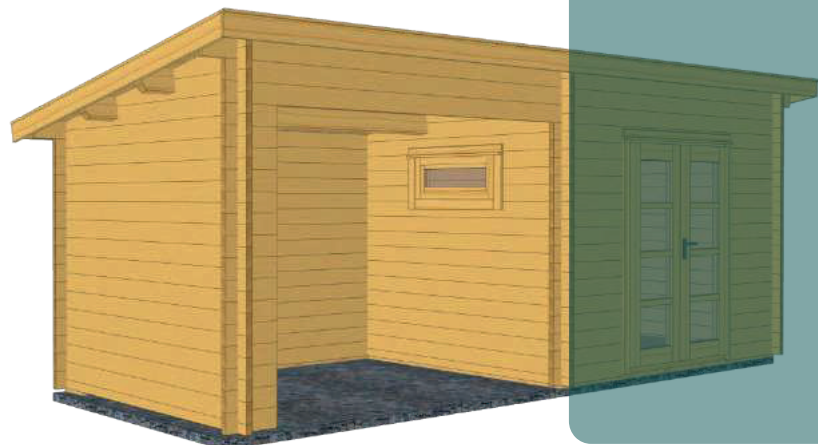

Toit latéral avec paroi arrière fermée
et paroi latérale fermée.

Profondeur Numéro d'article:

- 200 cm SW-P-28-GG200
- 240 cm SW-P-28-GG240
- 300 cm SW-P-28-GG300

**Le toit latéral possibles à commander uniquement avec chalet - en raison de la continuité de la structure du toit.
Sur la photo ancrages de poteau réglables en hauteur - option supplémentaire - fortement recommande.**

Variantes possibles de portes et fenêtres pour les maisons en madriers.

T28-ET-GG
Madriers: 28mm
Dim.: 84x184cm

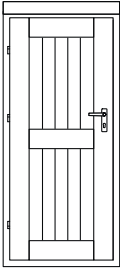

T28+-ET-GG
Madriers: 28mm
Dim.: 84x194cm

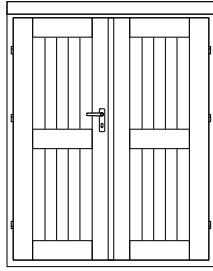

T28-DT-GG
Madriers: 28mm
Dim.: 150x184cm

T28+-DT-GG
Madriers: 28mm
Dim.: 150x194cm

T45-DT-GG
Madriers: 45mm
Dim.: 150x194cm

TS28-DT-A
Madriers: 28mm
Dim.: 130x184cm

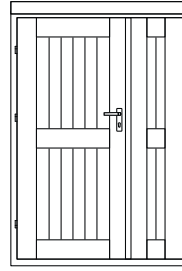

TS28+-DT-A
Madriers: 28mm
Dim.: 130x194cm

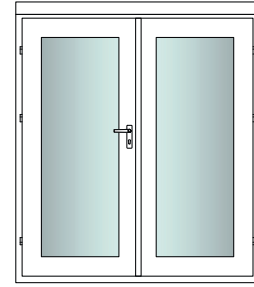

T45-DT-GV1
Madriers: 45mm
Dim.: 176x194cm

(non échangeable avec d'autres portes)

T28-ET-GH
Madriers: 28mm
Dim.: 84x184cm

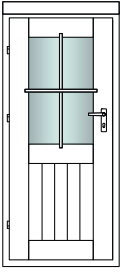

T28+-ET-GH
Madriers: 28mm
Dim.: 84x194cm

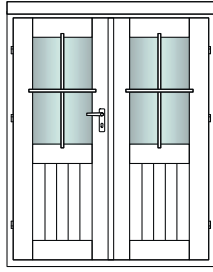

TS28-DT-GH
Madriers: 28mm
Dim.: 142x184cm

TS28+-DT-GH
Madriers: 28mm
Dim.: 142x194cm

T28-DT-GH
Madriers: 28mm
Dim.: 150x184cm

T28+-DT-GH
Madriers: 28mm
Dim.: 150x194cm

T45-DT-GH
Madriers: 45mm
Dim.: 150x194cm

T28-ET-GA3
Madriers: 28mm
Dim.: 84x184cm

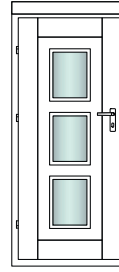

T28+-ET-GA3
Madriers: 28mm
Dim.: 84x194cm

T45-ET-GA3
Madriers: 45mm
Dim.: 84x194cm

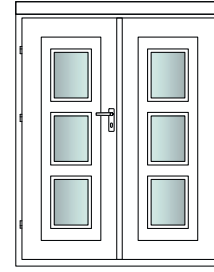

T28-DT-GA3
Madriers: 28mm
Dim.: 150x184cm

T28+-DT-GA3
Madriers: 28mm
Dim.: 150x194cm

T45-DT-GA3
Madriers: 45mm
Dim.: 150x194cm

T28-ET-GV3
Madriers: 28mm
Dim.: 84x184cm

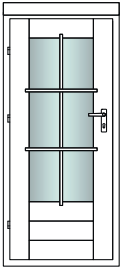

T28+-ET-GV3
Madriers: 28mm
Dim.: 84x194cm

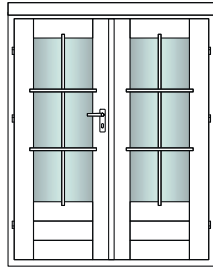

T28-DT-GV3
Madriers: 28mm
Dim.: 150x184cm

T28+-DT-GV3
Madriers: 28mm
Dim.: 150x194cm

T45-DT-GV3
Madriers: 45mm
Dim.: 150x194cm

T28-ET-GV1-QS
Madriers: 28mm
Dim.: 84x184cm

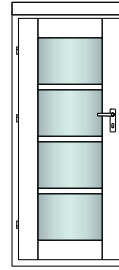

T28+-ET-GV1-QS
Madriers: 28mm
Dim.: 84x194cm

T45-ET-GV1-QS
Madriers: 45mm
Dim.: 84x194cm

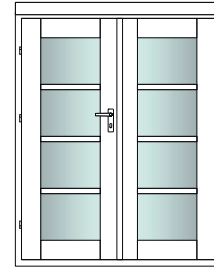

T28-DT-GV1-QS
Madriers: 28mm
Dim.: 150x184cm

T28+-DT-GV1-QS
Madriers: 28mm
Dim.: 150x194cm

T45-DT-GV1-QS
Madriers: 45mm
Dim.: 150x194cm

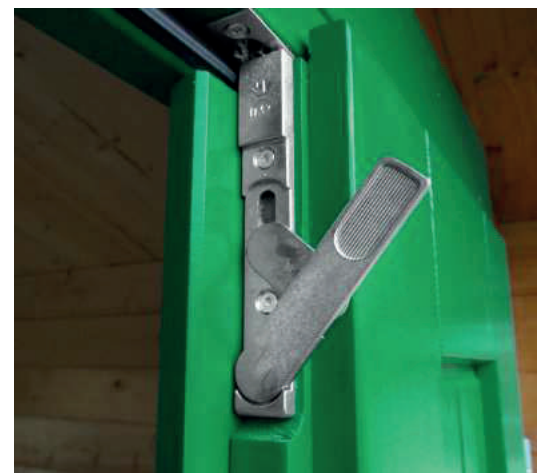

Portes massives avec panneau de porte central et joint en caoutchouc. Serrure de porte à cylindre profilé.

Variantes possibles de portes et fenêtres pour les maisons en madriers.

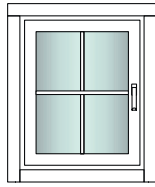

F28-EF
Madriers: 28mm
Dim.: 75x92cm

F45-EF
Madriers: 45mm
Dim.: 75x92cm

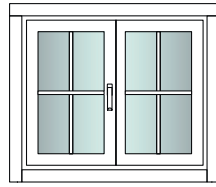

F28-DF
Madriers: 28mm
Dim.: 110x92cm

F45-DF
Madriers: 45mm
Dim.: 110x92cm

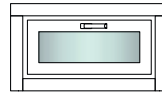

F28-K80
Madriers: 28mm
Dim.: 80x40cm

F28-K100
Madriers: 28mm
Dim.: 100x40cm

F28-K125
Madriers: 28mm
Dim.: 125x40cm

F45-K80
Madriers: 45mm
Dim.: 80x40cm

F45-K100
Madriers: 45mm
Dim.: 100x40cm

F45-K125
Madriers: 45mm
Dim.: 125x40cm

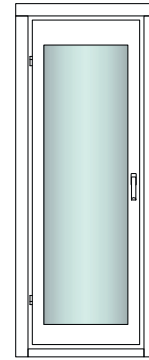

F45-EBF
Madriers: 45mm
Dim.: 70x191,5cm

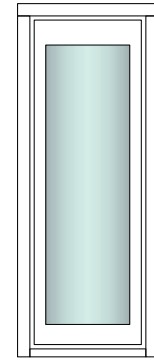

F45-EBF-FEST
Madriers: 45mm
Dim.: 70x191,5cm

MH-ST-S
Madriers: 15 mm
Dim.: 84x200cm

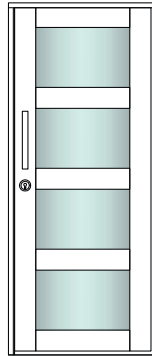

MH-ST-B
Madriers: 15 mm
Dim.: 125x200cm

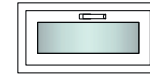
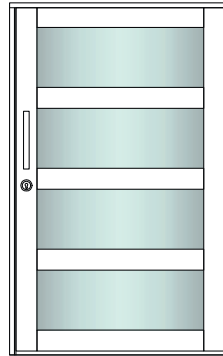

MH-K80
Madriers: 15mm
Dim.: 80x40cm

MH-K100
Madriers: 15mm
Dim.: 100x40cm

MH-K125
Madriers: 15mm
Dim.: 125x40cm

MH-ET-GV1-QS
Madriers: 15mm Dim.:
84x194cm

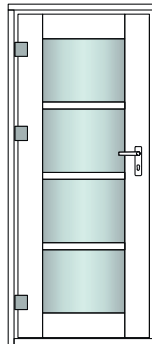

MH-DT-GV1-QS
Madriers: 15mm
Dim.: 150x194cm

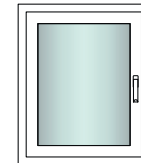
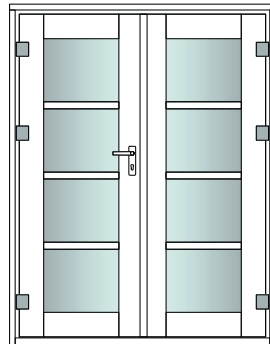

MH-EF
Madriers: 15mm
Dim.: 75x92cm

MH-ET-GG-WB
Madriers: 15mm
Dim.: 84x194cm

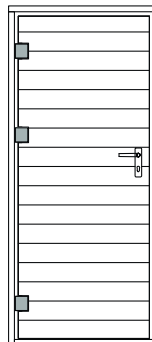

MH-DT-GG-WB
Madriers: 15mm
Dim.: 150x194cm

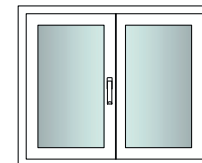
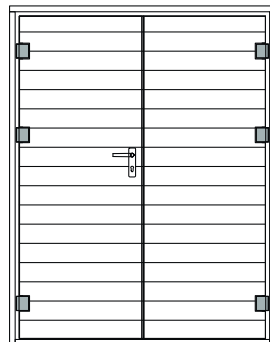

MH-DF
Madriers: 15mm
Dim.: 110x92cm

UNIQUEMENT POUR LES MAISONS MODULAIRES

LES BARDEAUX BITUMÉS

Commandez votre paquet de bardeaux en même temps et protégez votre toit et pavillon contre les intempéries par le haut. Choisissez parmi les bardeaux rectangulaires en rouge, vert, noir, bleu ou marron ou les bardeaux plats en rouge ou noir.

les bardeaux bitumés



R01 rouge
R02 vert
R03 anthracite
R04 bleu
R05 marron

des bardeaux en „queue de castor”

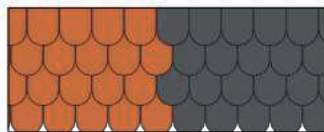

B01 rouget
B02 anthracite



COUVERTURE EPDM

En option, vous recevrez des sets EPDM appropriés pour tous les modèles avec toit plat. Le set EPDM comprend la feuille précoupée, la colle nécessaire (sur toute la surface) et la tubulure de sortie. Outre la feuille, il vous faut le set de drainage F1 (jusqu'à une hauteur de mur de 200 cm) ou F1 plus (hauteur de mur supérieure à 200 cm). Chaque set de drainage comprend tous les matériaux nécessaires de fixation.



Variantes de recouvrement en tôle en option



Tubulure de sortie

(Uniquement avec des barres de recouvrement en bois profilées en U en dessous) pour bande type EPD; :
RAL 7024 gris graphite, ① RAL 8017 brun chocolat ②
RAL 9005 noir foncé, RAL 9006 aluminium blanc

STRUCTURE DU PLANCHER

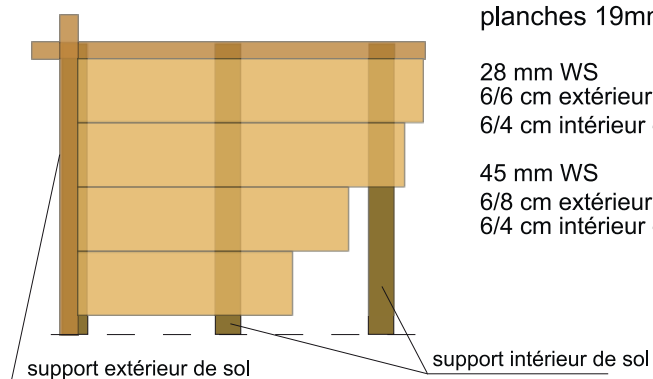

Chassis porteur avec planches 19mm

28 mm WS
6/6 cm extérieur de sol
6/4 cm intérieur de sol

45 mm WS
6/8 cm extérieur de sol
6/4 cm intérieur de sol

support extérieur de sol

support intérieur de sol

FONDATIONS DE SURFACE TYPE 1 pour abris jusqu'à 380 x 380 cm

1. Tracer au sol la surface de l'abri et décaisser sur environ 15 - 20 cm de profondeur.
 2. Tracer au sol environ 25 cm de plus que les dimensions du pavillon. Prendre en compte les dimensions de la terrasse ou des annexes.
 3. Apporter le gravier, hauteur environ 3 - 4 cm, lisser le gravier horizontalement sur toute la surface.
 4. Apporter le gravier, hauteur environ 3 - 4 cm, lisser le gravier horizontalement sur toute la surface.
 5. Mettre les dalles de surface, hauteur d'environ 4 - 5 cm, les poser horizontalement.
- Prendre en compte le passage des conduits pour une éventuelle installation de réseau d'eau ou d'électricité.

EN GÉNÉRAL, TOUTES LES FONDATIONS DOIVENT ÊTRE FAITES À DES PROFONDEURS DÉPASSANT LA PROFONDEUR DE PÉNÉTRATION DU GEL

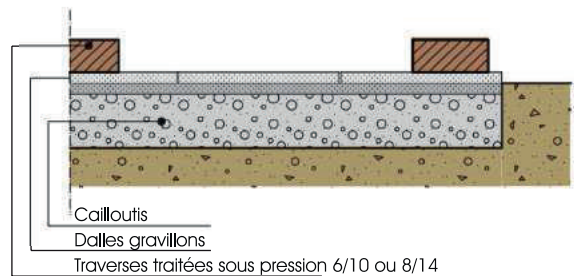

FONDATIONS DE SURFACE TYPE 2 pour abri à partir de 400 x 400 cm

1. Tracer au sol la surface du chalet et creuser le terrassement sur 20 cm de profondeur. Tracer au sol environ 25 cm de plus que les dimensions du chalet. Prendre en compte les dimensions de la terrasse ou des annexes.
2. Apporter les cailloutis de 0 - 50, épaisseur d'environ 7 - 10 cm, bien tasser les cailloutis pour éviter les éventuels déplacements du sol.
3. Apporter le gravier, hauteur environ 3 - 4 cm, lisser le gravier horizontalement sur toute la surface.
4. Mettre les dalles de surface, hauteur d'environ 6 - 8 cm, les poser horizontalement (vérifier le niveau).
5. Poser les traverses imprégnées sous pression 6/10 ou 8/14 cm. Prendre en compte le passage des conduits pour une éventuelle installation de réseau d'eau ou d'électricité.

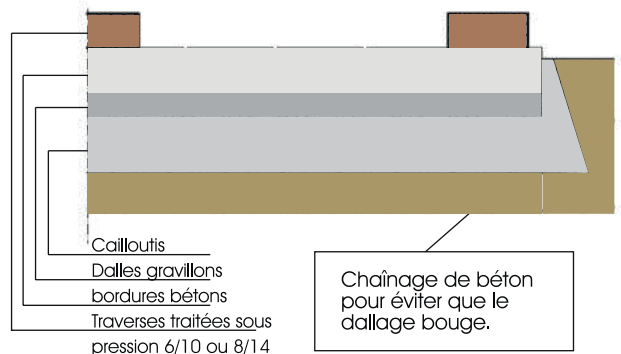

FONDATIONS À POINTS PONCTUELS

1. Tracer au sol sur un périmètre d'environ 25 cm de plus que les dimensions de l'abri et décaisser sur 20 cm de profondeur. Prendre en compte les dimensions de la terrasse ou des annexes.
2. Apporter les cailloutis de 0 - 50, hauteur d'environ 6 cm. Bien tasser les cailloutis pour éviter les éventuels déplacements du sol.
3. Apporter le gravier sur une hauteur de 3 à 4 cm. Tasser le gravier horizontalement sur toute la surface.
4. Mettre les dalles de surface (ex. Dalles gravillons), hauteur environ de 4 à 5 cm, mettre de niveau.
5. Poser les traverses imprégnées sous pression de 8 ou 10/14 cm. Prendre en compte le passage des conduits pour une éventuelle installation de réseau d'eau ou d'électricité.

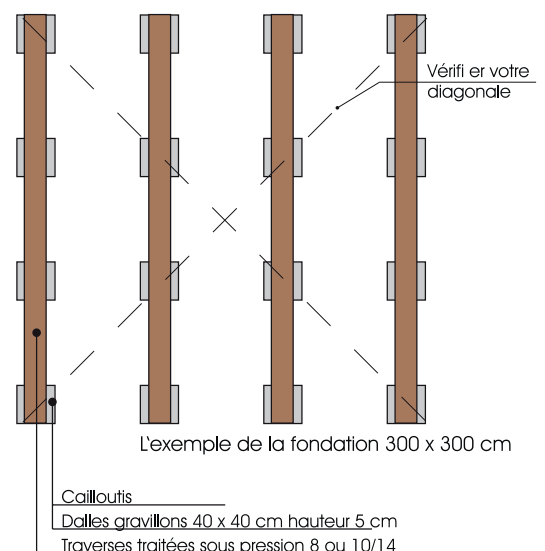



Consultez notre site internet : ECOBOISconcept.com
Retrouvez nous sur Facebook ECO BOIS concept



Les articles, images et dessins figurant dans cette brochure sont protégés par le droit d'auteur. Toute réimpression, même partielle, est strictement interdite et nécessite notre autorisation écrite expresse. Les écarts de couleur par rapport aux couleurs originales sont dus au processus d'impression. Nous nous réservons le droit d'apporter des modifications techniques, des erreurs et des changements temporaires au modèle, les réclamations concernant le modèle sont exclues. Les illustrations peuvent montrer des équipements spéciaux qui ne sont pas inclus dans la livraison. Tous les modèles présentés sont des types standard et ne permettent aucune modification. Les dessins ne sont pas à l'échelle. Tous les modèles sont livrés à l'état brut (non peints, sans revêtement de toiture).